



INDEX

ECOWall

Groovy by Alejandra Pombo | P06 |

Strata by Erico Navazo | P07 |

V-cut | P08 |

Volume | P09 |

Emotion | P10 |

ECONordik

Meet by Erico Navazo | P15 |

Classic | P17 |

Colour | P19 |

Seaqual | P20 |

ECOceiling

Flap by Rafa Ortega | P22 |

Code by Rafa Ortega | P24 |

Circular by Rafa Ortega | P26 |

Quadrilateral by Openbook | P28 |

Baffle | P29 |

Cloud | P30 |

Aline | P32 |

ECollections

Lumomesh by The Room Studio | P34 |

Puzzle by Masquespacio | P35 |

Breeze by Noé Prades | P36 |

Colibrí by Noé Prades | P37 |

Textures by Welcome Design | P38 |

OTOGreen Wall by Greenarea | P39 |

OTOGreen Planter by Greenarea | P40 |

Quiet by Rafa Ortega | P42 |

ECOimagine

Print | P45 |

ECObasics

Square | P47 |

Circle | P48 |

Rectangle | P49 |

ECOWorking | P50 |

Raw panel | P51 |

ECObasic acoustic panel | P52 |

Technical ceiling | P54 |

Colores

Anclajes y adhesivos

Condiciones generales

¿Cómo se indican los precios?

- Los precios indicados en nuestra tarifa son precios PVP por Ud. y m² de panel acústico.
- En las tarifas también se indica un precio PVP por m² para un aprovechamiento total del panel de 2340 x 1170 mm.
- Los precios no incluyen IVA.
- Para la puesta en marcha de los pedidos superiores a 10.000 € deberá abonarse el 50% a la aceptación del presupuesto.

Color

- ECOcero dispone en stock de una gama de 16 colores base, en 9 y 12 mm de espesor. Blanco y negro en 24 mm de espesor.
- Los precios indicados en estas tarifas son para nuestros 16 colores base.
- Podemos acabar el panel acústico en cualquier color de la carta RAL o NCS con un incremento de 50 € por panel de 2340 x 1170 mm (no aplicará descuento).

Corte a medida

- Algunos de nuestros modelos pueden ser adaptados a las dimensiones requeridas por el cliente. Este servicio tendrá un suplemento de 100 € por pedido (no aplicará descuento). En los pedidos superiores a 5.000 € estará incluido ese servicio.
- Suplemento por adaptación de logo 150 € (no aplicará descuento).

Gastos de envío y gestión

- **Península:** Gastos de envío a pie de calle incluidos para pedidos superiores a 1.000€. Suplemento de 100€ para pedidos inferiores a 1.000€ (no aplicará descuento).
- **Baleares y Andorra:** Gastos de envío 40 €/m³.
- **Canarias:** EXW.
- **Internacional:** A consultar.

Tiempos de fabricación

- Hemos clasificado los distintos modelos por letras para que tengas una estimación de los tiempos de fabricación. A los tiempos de fabricación habrá que sumarle los tiempos de tránsito de las empresas de transporte.

- Tiempos de fabricación:

- **A:** 3 a 5 días hábiles
- **B:** 5 a 10 días hábiles
- **C:** 10 a 15 días hábiles
- **D:** 15 a 25 días hábiles
- **E:** + 25 días hábiles

- Tiempos de tránsito:

- **Península:** 24 a 72 horas
- **Baleares y Andorra:** 3 a 5 días hábiles
- **Canarias:** EXW
- **Internacional:** A consultar

- Los tiempos de fabricación y tránsito son estimados y pueden sufrir variaciones.

**Tiempo de fabricación + Tiempo de tránsito =
Tiempo de entrega.**

Por ejemplo:

Un pedido de 20 Uds. de panel acústico modelo **ECOWall V-cut** de dimensiones de 2340*1170*12 mm, destino Península. Tiene una **clasificación B** de tiempo de fabricación. Obteniendo así el siguiente tiempo de entrega:

5 a 10 días (tiempo de fabricación) + 72 horas (tiempo de tránsito) = **entre 8 y 13 días hábiles aprox. de tiempo de entrega.**

ECOwall

Groovy by Alejandra Pombo

ECOWall

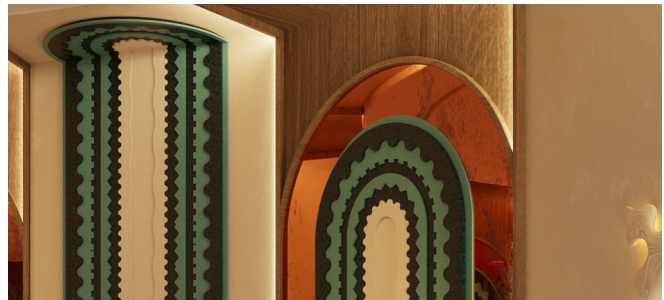

N° Uds / Pedido	Ref.	Serie	Dimensiones (mm)	Espesor (mm)	Sup. Panel (m ²)	PVP/Ud.	PVP/m ²	Tiempo fabricación
Más de 5 Uds	6500	New Collection	Según modelo	27	Según modelo	848 €	-	C
Menos de 5 Uds	6501	New Collection	Según modelo	27	Según modelo	1.219 €	-	C
						IVA no incluido		

Medidas Disponibles

	Alto	Ancho	Sup.
A	2317mm	1020mm	2,25m ²
B	2200mm	1020mm	2,02m ²
C	2360mm	1020mm	2,40m ²

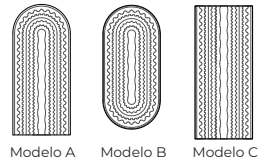

Modelo A

Modelo B

Modelo C

Los precios indicados en estas tarifas son para nuestros 16 colores base en stock.

El diseño está formado por paneles de 3 colores diferentes que se pueden personalizar por cualquiera de nuestros 16 colores base sin coste extra o monocolor.

Strata by Erico Navazo

ECOWall

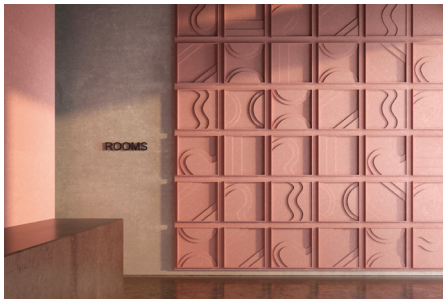

N° Uds / Pedido	Ref.	Serie	Dimensiones Ud (mm)	Espesor (mm)	Sup. Pack (m²)	PVP/Pack	PVP/m²	Tiempo fabricación
Más de 10 packs monocolor	6505	New Collection	595*595*36	27	2,83	615 €	217,31 €	B
Menos de 10 packs monocolor	6506	New Collection	595*595*36	27	2,83	838 €	296,11 €	B
Más de 10 packs tricolor	6507	New Collection	595*595*36	27	2,83	689 €	243,46 €	B
Menos de 10 packs tricolor	6508	New Collection	595*595*36	27	2,83	933 €	329,68 €	B
							IVA no incluido	

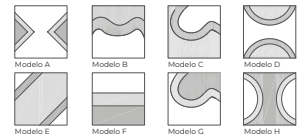

Los precios indicados en estas tarifas son para nuestros 16 colores base en stock.

Un pack se compone de 8 unidades según los diferentes modelos disponibles. Puedes configurar tu propio pack entre los diferentes modelos.

Para el modelo tricolor, se puede personalizar por cualquiera de nuestros 16 colores base sin coste extra. Este producto se vende en múltiplos de 2 packs (16 unidades).



EW201 / EW224

Nº Uds / Pedido	Ref.	Serie	Dimensiones (mm)	Espesor (mm)	Sup. Panel (m²)	PVP/Ud.	PVP/m²	Tiempo fabricación
Más de 20 Uds	6510	Classics*	2340*1170	12	2,74	340 €	124,09 €	B
Menos de 20 Uds	6511	Classics*	2340*1170	12	2,74	467 €	170,44 €	B
Más de 20 Uds	6512	New collection / Customized	2340*1170	12	2,74	340 €	124,09 €	B
Menos de 20 Uds	6513	New collection / Customized	2340*1170	12	2,74	530 €	193,43 €	B
Más de 20 Uds	6979	Classics*	2340*1170	24	2,74	441 €	160,95 €	B
Menos de 20 Uds	6980	Classics*	2340*1170	24	2,74	607 €	221,53 €	B
Más de 20 Uds	6981	New collection / Customized	2340*1170	24	2,74	441 €	160,95 €	B
Menos de 20 Uds	6982	New collection / Customized	2340*1170	24	2,74	689 €	251,46 €	B
						IVA no incluido		

*Classics incluye cualquier modelo V-Cut de colecciones de catálogo 2023 o anteriores.

Los precios indicados en estas tarifas son para nuestros 16 colores base en stock. Con la tarifa de precios New collection/Customized, podemos fabricar tu propio diseño.

Espesor 24 mm disponible en blanco y negro.

Podemos acabar el panel acústico en cualquier color de la carta RAL o NCS con un incremento de 50 € por panel de 2340*1170 mm (no aplicará descuento).

Volume

ECOWall

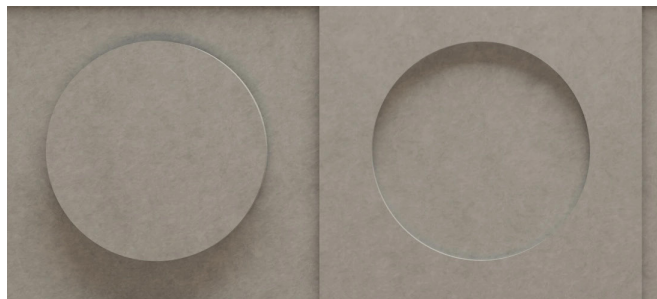

EW225 / EW248

N° Uds / Pedido	Ref.	Serie	Dimensiones (mm)	Espesor (mm)	Sup. Panel (m²)	PVP/Ud.	PVP/m²	Tiempo fabricación
Más de 20 Uds	6520	Classics*	2340*1170	18	2,74	456 €	166,42 €	C
Menos de 20 Uds	6521	Classics*	2340*1170	18	2,74	626 €	228,47 €	B
Más de 20 Uds	6522	New collection / Customized	2340*1170	18	2,74	456 €	166,42 €	C
Menos de 20 Uds	6523	New collection / Customized	2340*1170	18	2,74	711 €	259,49 €	B
							IVA no incluido	

*Classics incluye cualquier modelo Double de colecciones de catálogo 2023 o anteriores.

Estos paneles se fabrican adheriendo dos unidades de 9 mm de espesor.

Los precios indicados en estas tarifas son para nuestros 16 colores base en stock. Con la tarifa de precios del modelo personalizado, podemos fabricar tu propio diseño.

Podemos acabar el panel acústico en cualquier color de la carta RAL o NCS con un incremento de 50 € por panel de 2340*1170 mm (no aplicará descuento).

Emotion Print

ECOWall



EW249 / EW254

N° Uds / Pedido	Ref.	Serie	Dimensiones (mm)	Espesor (mm)	Sup. Panel (m²)	PVP/Ud.	PVP/m²	Tiempo fabricación
Más de 20 Uds	6525	New Collection	2340*1170	12	2,74	446 €	162,77 €	C
Menos de 20 Uds	6526	New Collection	2340*1170	12	2,74	573 €	209,12 €	B
Más de 20 Uds	6527	Customized	2340*1170	12	2,74	446 €	162,77 €	C
Menos de 20 Uds	6528	Customized	2340*1170	12	2,74	636 €	232,12 €	B
							IVA no incluido	

Los precios indicados en estas tarifas son para modelos New Collection de catálogo y no podrán modificarse colores ni bisetes.
Para los modelos Customized, el cliente deberá facilitar la imagen en alta definición y el diseño de los bisetes en formato .DWG o .DXF.

Emotion Shapes

ECOWall



EW255 / EW259



EW260

Nº Uds / Pedido	Ref.	Serie	Dimensiones (mm)	Espesor (mm)	Sup. Panel (m²)	PVP/Pack.	Tiempo fabricación
Más de 20 packs (2 ud/pack)*	6529	New Collection	1750*585	9	1,02	191 €	B
Menos de 20 packs (2 ud/pack)*	6530	New Collection	1750*585	9	1,02	276 €	B
Más de 20 packs (2 ud/pack)*	6531	New Collection	1750*585	12	1,02	276 €	B
Menos de 20 packs (2 ud/pack)*	6532	New Collection	1750*585	12	1,02	403 €	B
						IVA no incluido	

Acabado impreso: Impresión personalizada. Podemos acabar el panel acústico impreso con un incremento de 100 € por cara impresa por pack (no aplicará descuento).

***El modelo EW260 consta de 4 uds/pack.**

Los precios indicados en estas tarifas son para nuestros 16 colores base en stock.

Los modelos EW255 al EW259 se venden en packs de 2 uds.

Podemos acabar el panel acústico en cualquier color de la carta RAL o NCS con un incremento de 50 € por cara de panel de 2340*1170 mm (no aplicará descuento).

Emotion Molding

ECOWall



EW261 / EW266

Nº Uds / Pedido	Ref.	Serie	Dimensiones (mm)	Espesor (mm)	Sup. Panel (m²)	PVP/Ud.	PVP/m²	Tiempo fabricación
Más de 20 Uds	6533	New Collection	2340*1170	Según modelo	2,74	499 €	182,12 €	B
Menos de 20 Uds	6534	New Collection	2340*1170	Según modelo	2,74	689 €	251,46 €	B
							IVA no incluido	

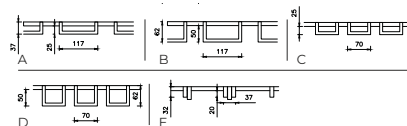

Los precios indicados en estas tarifas son para nuestros 16 colores base en stock.
Este modelo se suministra sin montar, el panel base por un lado y las costillas por otro. Solicita la ficha técnica con las instrucciones de montaje para más información.

Emotion Classic

ECOWall



EW267 / EW272

N° Uds / Pedido	Ref.	Serie	Dimensiones (mm)	Espesor (mm)	Sup. Panel (m²)	PVP/Ud.	PVP/m²	Tiempo fabricación
Más de 20 Uds	6535	Classics*	2340*1170	9	2,74	276 €	100,73 €	B
Menos de 20 Uds	6536	Classics*	2340*1170	9	2,74	361 €	131,75 €	B
Más de 20 Uds	6537	Die-cut Customized	2340*1170	9	2,74	276 €	100,73 €	C
Menos de 20 Uds	6538	Die-cut Customized	2340*1170	9	2,74	403 €	147,08 €	C
Más de 20 Uds	6539	Classics*	2340*1170	12	2,74	340 €	124,09 €	B
Menos de 20 Uds	6540	Classics*	2340*1170	12	2,74	467 €	170,44 €	B
Más de 20 Uds	6541	Die-cut Customized	2340*1170	12	2,74	340 €	124,09 €	C
Menos de 20 Uds	6542	Die-cut Customized	2340*1170	12	2,74	530 €	193,43 €	C
						IVA no incluido		

*Classics: incluye cualquier modelo Die-cut de colecciones de catálogo 2023 o anteriores.

Los precios indicados en estas tarifas son para nuestros 16 colores base en stock. Con la tarifa de precios del modelo Customized, podemos fabricar tu propio diseño.

Podemos acabar el panel acústico en cualquier color de la carta RAL o NCS con un incremento de 50 € por panel y por cara de 2340*1170 mm (no aplicará descuento).

EONordik

Meet by Erico Navazo

ECONordik



No Ignifugo

Nº Uds / Pedido	Ref.	Serie	Dimensiones (mm)	Espesor (mm)	Sup. Panel (m²)	PVP/Ud.	PVP/m²	Tiempo fabricación
Más de 100 Uds	6550	New collection	2340*585	19	1,37	250 €	182,63 €	D
Entre 20 y 100 Uds	6551	New collection	2340*585	19	1,37	275 €	200,89 €	C
Menos de 20 Uds	6552	New collection	2340*585	19	1,37	300 €	219,15 €	C
							IVA no incluido	



Modelo A



Modelo B

Acabados: Roble, Roble nature, y Fresno.

El panel acústico de la parte trasera está disponible en los 16 colores base en stock.

Podemos acabar el panel acústico en cualquier color de la carta RAL o NCS con un incremento de 50 € por panel de 2340*585 mm (no aplicará descuento).

Meet by Erico Navazo

ECONordik



Ignifugo

Nº Uds / Pedido	Ref.	Serie	Dimensiones (mm)	Espesor (mm)	Sup. Panel (m²)	PVP/Ud.	PVP/m²	Tiempo fabricación
Más de 100 Uds	6565	New collection	2340*585	21	1,37	370 €	270,07 €	D
Entre 20 y 100 Uds	6566	New collection	2340*585	21	1,37	390 €	284,67 €	C
Menos de 20 Uds	6567	New collection	2340*585	21	1,37	420 €	306,57 €	C
							IVA no incluido	



Modelo A



Modelo B

Acabados: Roble, Roble nature, y Fresno.

El panel acústico de la parte trasera está disponible en los 16 colores base en stock.

Podemos acabar el panel acústico en cualquier color de la carta RAL o NCS con un incremento de 50 € por panel de 2340*585 mm (no aplicará descuento).

EONordik No Ignífugo

EONordik

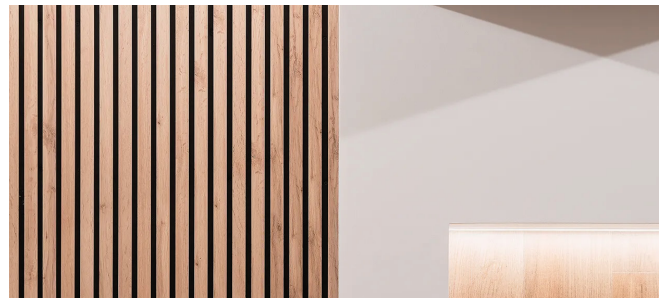

EW273

Nº Uds / Pedido	Ref.	Dimensiones (mm)	Espesor (mm)	Sup. Panel (m ²)	PVP/Ud.	PVP/m ²	Tiempo fabricación
Más de 100 Uds	6553	2340*585	19	1,37	150 €	109,49 €	C
Entre 20 y 100 Uds	6554	2340*585	19	1,37	175 €	127,74 €	B
Menos de 20 Uds	6555	2340*585	19	1,37	200 €	145,99 €	A
					IVA no incluido		

Acabados: Roble, Roble nature, y Fresno.

El panel acústico de la parte trasera está disponible en los 16 colores base en stock en 9 mm de espesor.

EONordik Curve: Si necesitas curvar el panel, se aplicará un suplemento de 40 € por panel de 2340*585 (no aplicará descuento).

EONordik a medida: Largo personalizable. Coste 15 € por corte (no aplicará descuento). Si existiera sobrante de material tras el corte, este se repercutirá en el precio.

Podemos acabar el panel acústico en cualquier color de la carta RAL o NCS con un incremento de 50 € por panel de 2340*585 mm (no aplicará descuento).

ECONordik Ignífugo

ECONordik

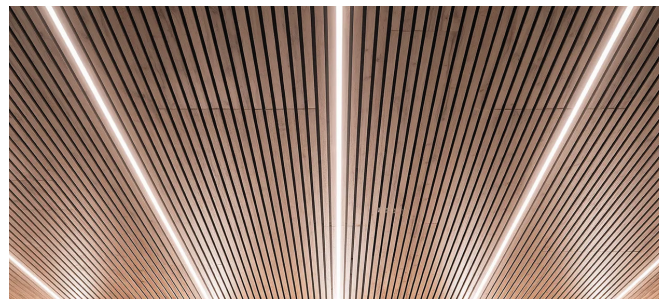

EW274

Nº Uds / Pedido	Ref.	Dimensiones (mm)	Espesor (mm)	Sup. Panel (m ²)	PVP/Ud.	PVP/m ²	Tiempo fabricación
Más de 100 Uds	6556	2340*585	21	1,37	220 €	160,58 €	C
Entre 20 y 100 Uds	6557	2340*585	21	1,37	245 €	178,83 €	B
Menos de 20 Uds	6558	2340*585	21	1,37	280 €	204,38 €	A
					IVA no incluido		

Acabados: Roble, Roble nature, y Fresno (Ignífugo).

El panel acústico de la parte trasera está disponible en los 16 colores base en stock en 9 mm de espesor.

ECONordik Curve: Si necesitas curvar el panel, se aplicará un suplemento de 40 € por panel de 2340*585 (no aplicará descuento).

ECONordik a medida: Largo personalizable. Coste 15 € por corte (no aplicará descuento). Si existiera sobrante de material tras el corte, este se repercutirá en el precio.

Podemos acabar el panel acústico en cualquier color de la carta RAL o NCS con un incremento de 50 € por panel de 2340*585 mm (no aplicará descuento).

Colour No Ignífugo

EONordik

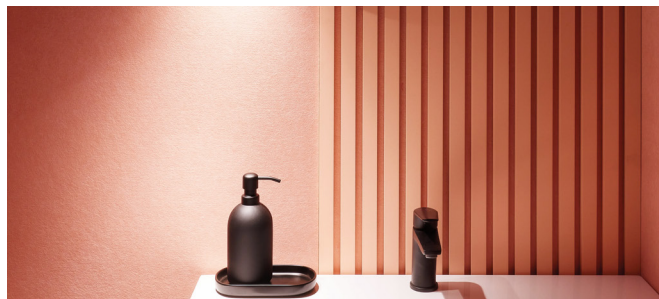

EW277

Nº Uds / Pedido	Ref.	Serie	Dimensiones (mm)	Espesor (mm)	Sup. Panel (m²)	PVP/Ud.	PVP/m²	Tiempo fabricación
Más de 100 Uds	6559	New Collection	2340*585	19	1,37	200 €	145,99 €	C
Entre 20 y 100 Uds	6560	New Collection	2340*585	19	1,37	225 €	164,23 €	C
Menos de 20 Uds	6561	New Collection	2340*585	19	1,37	250 €	182,48 €	B
						IVA no incluido		

El panel acústico de la parte trasera está disponible en los 16 colores base en stock en 9 mm de espesor.

El acabado de la paillería podrá ser en cualquier color de la carta RAL o NCS.

EONordik Curve: Si necesitas curvar el panel, se aplicará un suplemento de 40 € por panel de 2340*585 (no aplicará descuento).

EONordik a medida: Largo personalizable. Coste 15 € por corte (no aplicará descuento). Si existiera sobrante de material tras el corte, este se repercutirá en el precio.

Podemos acabar el panel acústico trasero en cualquier color de la carta RAL o NCS con un incremento de 50 € por panel de 2340*585 mm (no aplicará descuento).

Seaqual No Ignífugo

ECONordik

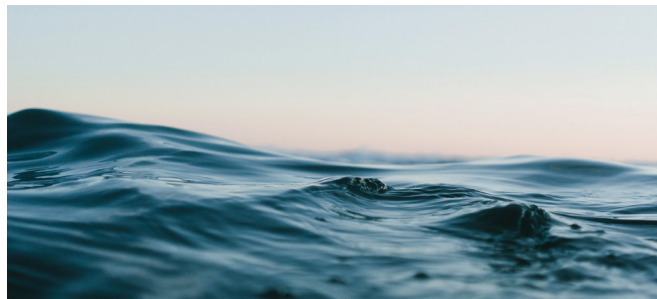
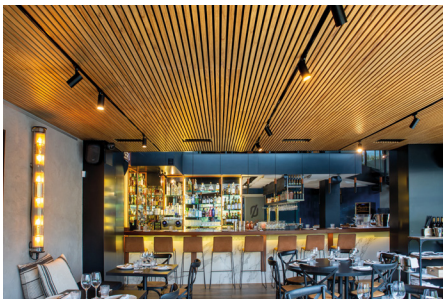

EW278

Nº Uds / Pedido	Ref.	Serie	Dimensiones (mm)	Espesor (mm)	Sup. Panel (m ²)	PVP/Ud.	PVP/m ²	Tiempo fabricación
Más de 100 Uds	6562	New Collection	2340*585	20	1,37	190 €	138,69 €	C
Entre 20 y 100 Uds	6563	New Collection	2340*585	20	1,37	215 €	156,93 €	B
Menos de 20 Uds	6564	New Collection	2340*585	20	1,37	240 €	175,18 €	A
							IVA no incluido	

Acabados: Roble, Roble nature, y Fresno.

El panel acústico de la parte trasera está disponible en color negro en 10 mm de espesor.

ECOceiling

Flap

ECOceiling



Modelo	Pedido	Ref.	Dimensiones (mm)	Espesor (mm)	Sup. Módulo (m ²)	PVP/Ud.	PVP/m ²	Tiempo fabricación
Flap	Más de 200 m ²	6570	2200*1175	18	2,59	493,74 €	191,11 €	B
	Menos de 200 m ²	6571	2200*1175	18	2,59	522,17 €	202,00 €	B
Luminaria*	Flap on/off	6572	1157*200	18	0,23	510 €	-	B
	Flap Regulador Dali	6573	1157*200	18	0,23	612 €	-	B
						IVA no incluido		

Apliques de iluminación no incluidos.

Flap se suministra en módulos de 2200*1175 mm.

*Precio correspondiente a una unidad de lama con luminaria integrada.

En el precio indicado para Flap se incluye perfil de 2200 mm y kit de partes móviles necesario para su montaje.

Puedes elegir hasta 2 colores diferentes por lama y módulo de nuestra carta de 16 colores en stock.

ECOceiling | Flap

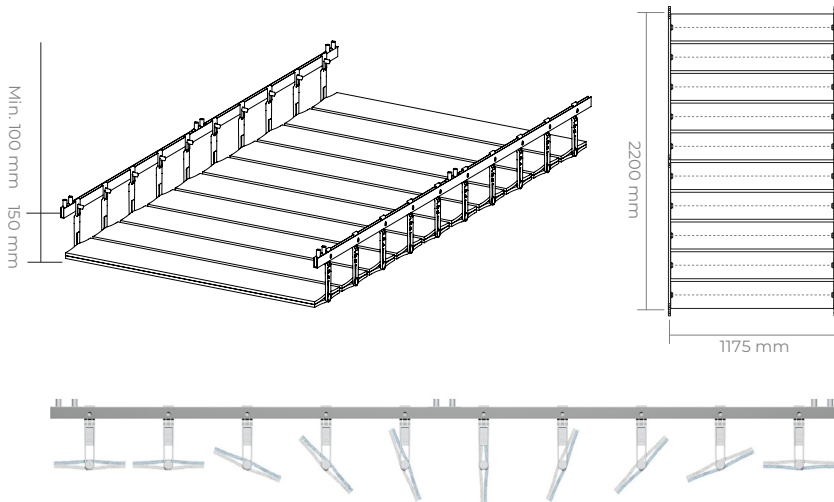

Code

ECOceiling

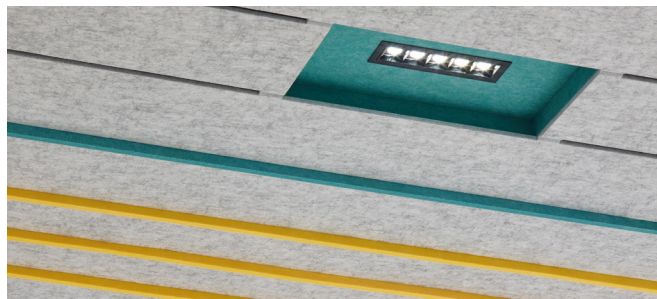

Modelo	Pedido	Ref.	Dimensiones (mm)	Espesor (mm)	Sup. Módulo (m²)	PVP/Ud.	PVP/m²	Tiempo fabricación
Code Plus	Más de 200 m²	6580	1200*600	9	0,72	84,24 €	117,00 €	B
	Menos de 200 m²	6581	1200*600	9	0,72	107,28 €	149,00 €	B
Code Mini	Más de 200 m²	6582	1200*600	9	0,72	84,24 €	117,00 €	B
	Menos de 200 m²	6583	1200*600	9	0,72	107,28 €	149,00 €	B
Light Box	-	6584	570*160*40	9	0,09	53,00 €	-	B
Light Box Little	-	6587	270*160*40	9	0,04	27,00 €	-	B
Extra Code Band	-	6585	1200*20	9	0,02	9,00 €	-	B
						IVA no incluido		

Aplicques de iluminación no incluidos en Light Box.

Cada módulo de Code incluye 2 Code band.

Code se suministra en módulos de 1200*600 mm.

Este techo podrá instalarse en una estructura estándar de techo técnico (T24)

Los precios indicados en estas tarifas son para nuestros 16 colores base en stock.

ECOceiling | Code

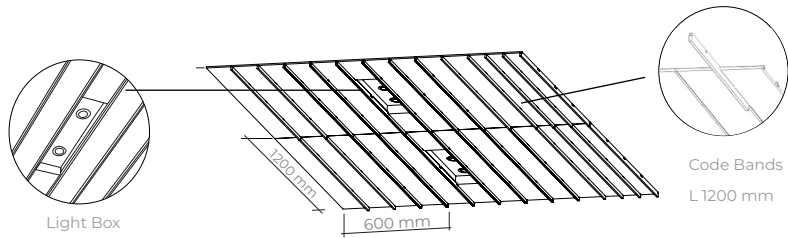

Light Box
570 x 160 x 400 mm

Code Bands
L 1200 mm

Code plus

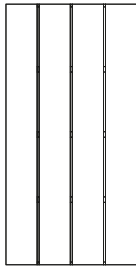

Code mini

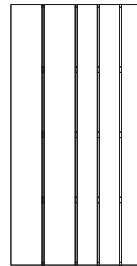

Circular

ECOceiling



Modelo	Pedido	Ref.	Dimensiones (mm)	Espesor (mm)	Sup. Módulo (m²)	PVP/Ud.	PVP/m²	Tiempo fabricación
Circular	Más de 200 m²	6590	1186*1186	12	1,41	164,97 €	117,00 €	B
	Menos de 200 m²	6591	1186*1186	12	1,41	210,09 €	149,00 €	B
Big Lampshade 900*	-	6592	D900	12	-	138,00 €	-	B
Small Lampshade 590*	-	6593	D590	12	-	112,00 €	-	B
						IVA no incluido		

*El modelo Lampshade incluye 3 anclajes tipo B por unidad (iluminación led no incluida).
 Circular se suministra en módulos de 1186*1186 mm.
 Este techo podrá instalarse en una estructura estándar de techo técnico (T24)
 Los precios indicados en estas tarifas son para nuestros 16 colores base en stock.

ECOceiling | Circular

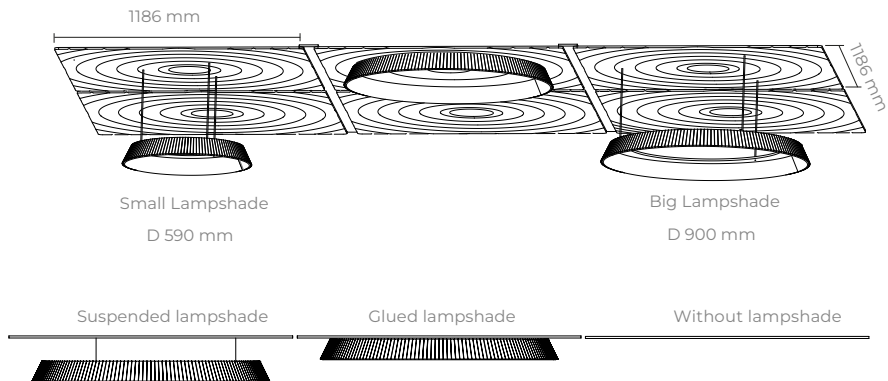

Quadrilateral by Openbook

ECOceiling

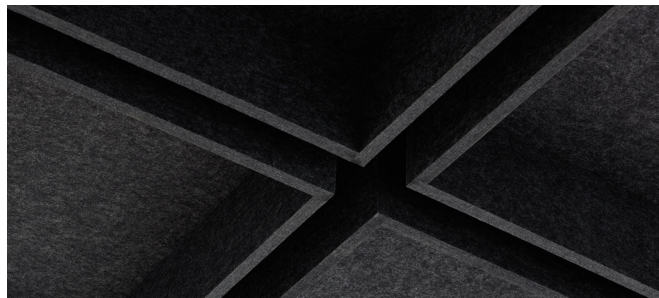

m ² / Pedido	Ref.	Dimensiones (mm)	Espesor (mm)	Sup. Panel (m ²)	PVP/Ud.	PVP/m ²	Tiempo fabricación
Más de 200 m ²	6600	595*595*145	9	0,35	41,42 €	117,00 €	B
Menos de 200 m ²	6601	595*595*145	9	0,35	52,75 €	149,00 €	B

IVA no incluido

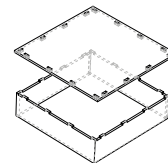

Los precios indicados en estas tarifas son para nuestros 16 colores base en stock.
Quadrilateral se suministra en módulos de 595*595 mm.
Este techo podrá instalarse en una estructura estándar de techo técnico (T24)
Customización: modelo disponible en diferentes dimensiones, consultar precios.

Baffle

ECOceiling

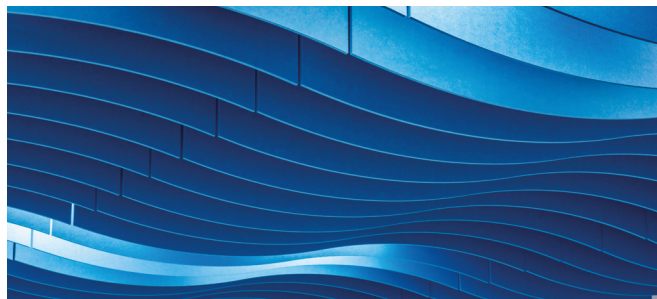

EW280 / EW281

Nº Uds / Pedido	Ref.	Modelo	Dimensiones (mm)	Espesor (mm)	Sup. Modelo (m²)	PVP/Ud.	PVP/m²	Tiempo fabricación
Más de 60 Uds	6610	Curve	2340*390/194	12	0,68	69 €	101,47 €	B
Menos de 60 Uds	6611	Curve	2340*390/194	12	0,68	101 €	148,53 €	B
Más de 60 Uds	6612	Linear	2340*200	12	0,47	53 €	112,77 €	B
Menos de 60 Uds	6613	Linear	2340*200	12	0,47	75 €	159,57 €	B
							IVA no incluido	

Necesarios mínimo 3 anclajes tipo C por unidad (no incluidos). Ver página 54.

Customización: modelo disponible en diferentes dimensiones, consultar precios.

Podemos acabar el panel acústico en cualquier color de la carta RAL o NCS con un incremento de 100 € por panel de 2400*1200 mm por ambas caras y cantos (no aplicará descuento).

Cloud

ECOceiling



EW283

Nº Uds / Pedido	Ref.	Dimensiones (mm)	Espesor (mm)	Sup. Panel (m ²)	PVP/Ud.	PVP/m ²	Tiempo fabricación
Más de 20 Uds	6615	D800	12	0,50	91 €	182,00 €	B
Menos de 20 Uds	6616	D800	12	0,50	112 €	224,00 €	B
Más de 20 Uds	6617	D1000	12	0,79	138 €	174,68 €	B
Menos de 20 Uds	6618	D1000	12	0,79	170 €	215,19 €	B
Más de 20 Uds	6619	D1170	12	1,09	138 €	126,61 €	B
Menos de 20 Uds	6620	D1170	12	1,09	170 €	155,96 €	B
					IVA no incluido		

Los precios indicados en estas tarifas son para nuestros 16 colores base en stock.
En el precio PVP indicado para este modelo no están incluidos los anclajes que podrás encontrar en la página 54.
Necesarios mínimo 3 anclajes tipo B por unidad (no incluidos). Ver página 54.

Podemos acabar el panel acústico en cualquier color de la carta RAL o NCS con un incremento de 50 € por panel de 2340*1170 mm (no aplicará descuento).

Cloud

ECOceiling



EW282

Nº Uds / Pedido	Ref.	Dimensiones (mm)	Espesor (mm)	Sup. Panel (m ²)	PVP/Ud.	PVP/m ²	Tiempo fabricación
Más de 20 Uds	6621	800*800	12	0,64	91 €	142,19 €	B
Menos de 20 Uds	6622	800*800	12	0,64	117 €	182,81 €	B
Más de 20 Uds	6623	1000*1000	12	1,00	138 €	138,00 €	B
Menos de 20 Uds	6624	1000*1000	12	1,00	170 €	170,00 €	B
Más de 20 Uds	6625	1170*1170	12	1,37	138 €	100,73 €	B
Menos de 20 Uds	6626	1170*1170	12	1,37	170 €	124,09 €	B
Más de 20 Uds	6627	1170*585	12	0,68	75 €	110,29 €	B
Menos de 20 Uds	6628	1170*585	12	0,68	91 €	133,82 €	B
Más de 20 Uds	6629	2340*1170	12	2,74	276 €	100,73 €	B
Menos de 20 Uds	6630	2340*1170	12	2,74	340 €	124,09 €	B
					IVA no incluido		

Esquinas redondeadas R100 mm. Se puede customizar el radio previo aviso.

Son necesarios 8 anclajes (tipo B) para Cloud de 1170*2340 mm.

Son necesarios 4 anclajes (tipo B) para Cloud 800*800 y 1000*1000 mm.

Son necesarios 5 anclajes (tipo B) para Cloud 1170*585 mm.

Son necesarios 5 anclajes (tipo B) para Cloud 1170*1170 mm.

Los precios indicados en estas tarifas son para nuestros 16 colores base en stock.

En el precio PVP indicado para este modelo no están incluidos los anclajes que podrás encontrar en la página 54.

Podemos acabar el panel acústico en cualquier color de la carta RAL o NCS con un incremento de 50 € por panel de 2340*1170 mm (no aplicará descuento).

Aline

ECOceiling

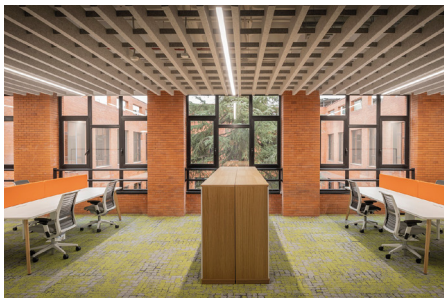

Modelo	m ² / Pedido	Ref.	Dimensiones (mm)	Espesor (mm)	Sup. Panel (m ²)	PVP/Ud.	PVP/m ²	Tiempo fabricación
Aline U75/50 D50	Más de 200 m ²	6650	2400*1200	-	2,88	504,00 €	175,00 €	B
	Menos de 200 m ²	6651	2400*1200	-	2,88	550,08 €	191,00 €	B
Aline U75/50 D100	Más de 200 m ²	6652	2400*1200	-	2,88	351,36 €	122,00 €	B
	Menos de 200 m ²	6653	2400*1200	-	2,88	397,44 €	138,00 €	B
Aline U50/100 D50	Más de 200 m ²	6654	2400*1200	-	2,88	351,36 €	122,00 €	B
	Menos de 200 m ²	6655	2400*1200	-	2,88	397,44 €	138,00 €	B
Aline U125/50 D150	Más de 200 m ²	6656	2400*1200	-	2,88	383,04 €	133,00 €	B
	Menos de 200 m ²	6657	2400*1200	-	2,88	429,12 €	149,00 €	B
						IVA no incluido		

Aline U75/50 D50 Aline U75/50 D100 Aline U50/100 D50 Aline U125/50 D150

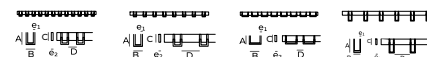

Los precios indicados en estas tarifas son para nuestros 16 colores base en stock.
 En el precio PVP indicado para este modelo están incluidos los anclajes.
 El modelo Aline incluye 6 anclajes tipo D/C por módulo.
 Este modelo se suministra desmontado para facilitar el transporte a obra.
 Solicita la ficha técnica con las instrucciones de montaje para más información.

Modelo	A	B	C	D	e1	e2
Aline U75/50 D50	75	50	50	50	9	12
Aline U75/50 D100	75	100	50	100	9	12
Aline U50/100 D50	50	100	50	50	9	12
Aline U125/50 D150	125	50	50	150	9	12

ECollections

Lumomesh by The Room Studio

ECollections

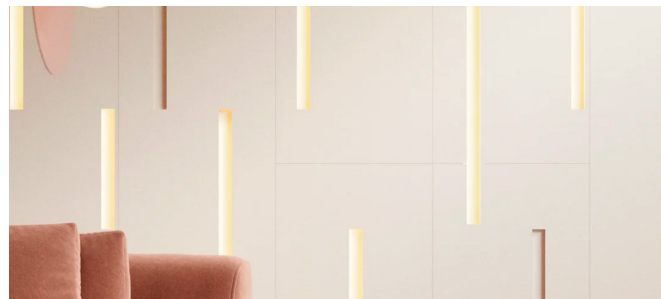

Nº Uds / Pedido	Ref.	Serie	Dimensiones (mm)	Espesor (mm)	Sup. Panel (m²)	PVP/Ud.	PVP/m²	Tiempo fabricación
Más de 20 Uds - Pieza A	6660	New collection	535*535	30	0,29	117 €	403,45 €	B
Menos de 20 Uds - Pieza A	6661	New collection	535*535	30	0,29	154 €	531,03 €	B
Más de 20 Uds - Pieza B	6662	New collection	1070*535	30	0,57	234 €	410,53 €	B
Menos de 20 Uds - Pieza B	6663	New collection	1070*535	30	0,57	308 €	540,35 €	B
							IVA no incluido	

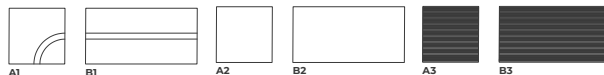

Luminaria no incluida.

Los precios indicados en estas tarifas son para nuestros 16 colores base en stock.

Los precios indicados para Pieza A hacen referencia a los modelos A1, A2 y A3. La pieza A3 tendrá un suplemento de 20 € por pieza biselada.

Los precios indicados para Pieza B hacen referencia a los modelos B1, B2 y B3. La pieza B3 tendrá un suplemento de 40 € por pieza biselada.

Puzzle by Masquespacio

ECollections

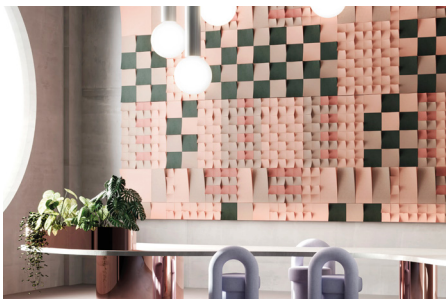

Nº Uds / Pedido	Ref.	Serie	Dimensiones (mm)	Espesor (mm)	Sup. Panel (m²)	PVP/Comp.	PVP/m²	Tiempo fabricación
Más de 10 Composiciones	6664	New collection	2320*1160	18	2,69	626 €	232,71 €	B
Menos de 10 Composiciones	6665	New collection	2320*1160	18	2,69	901 €	334,94 €	B
						IVA no incluido		

Ejemplo de 1 composición

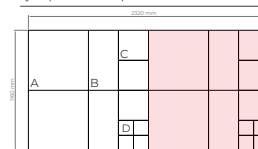

Color 1

Color 2

*Una composición está compuesta por:
 4 Uds. Modelo A de 580*580 mm
 4 Uds. Modelo B de 290*580 mm
 6 Uds. Modelo C de 290*290 mm
 8 Uds. Modelo D de 145*145 mm

Hasta 2 colores por cada composición de nuestros 16 colores base en stock.

Los precios indicados en estas tarifas son para nuestros 16 colores base en stock.

Este modelo se suministra sin montar. Solicita la ficha técnica con las instrucciones de montaje para más información.

Breeze | Colibrí by Noé Prades

ECollections



Modelo	Nº Uds / Pedido	Ref.	Serie	Dimensiones (mm)	Sup. Panel (m²)	PVP/Ud.	Tiempo fabricación
Breeze	-	6699	New Collection	L1600*D200	-	2.100,00 €	C
Breeze	-	6700	New Collection	L2000*D200	-	2.600,00 €	C
Colibrí	-	6701	New Collection	L240*D50-D196	-	390 €	C
						IVA no incluido	

Los precios indicados en estas tarifas son para nuestros 16 colores base en stock.
En el precio PVP indicado para el modelo Breeze están incluidos los anclajes.

Textures by Welcome Design

ECollections



Nº Uds / Pedido	Ref.	Dimensiones (mm)	Espesor (mm)	Sup. Panel (m²)	PVP/Ud.	PVP/m²	Tiempo fabricación
Más de 20 Uds	6702	2340*1170	9	2,74	371 €	135,40 €	C
Menos de 20 Uds	6703	2340*1170	9	2,74	557 €	203,28 €	B
Más de 20 Uds	6704	2340*1170	12	2,74	467 €	170,44 €	C
Menos de 20 Uds	6705	2340*1170	12	2,74	700 €	255,47 €	B
					IVA no incluido		

El modelo Textures se puede fabricar a medida.
Podemos adaptar la imagen a las dimensiones exactas de la pared o techo. Consulta las posibilidades de personalización.
Suplemento tratamiento de imagen de 100 € si la impresión tiene continuidad en dos o más paneles acústicos.

OTOgreen wall by Greenarea

ECOlections

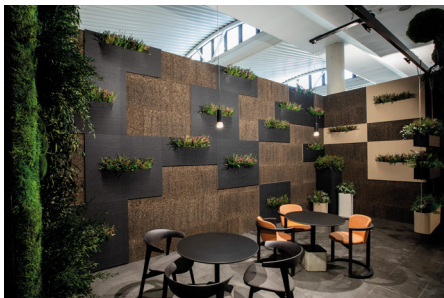

Modelo	Nº Uds / Pedido mínimo	Ref.	Dimensiones (mm)	Espesor (mm)	PVP/Ud.	Tiempo fabricación
Pocket 47,5	Pedido Mínimo 5 Uds	6710	1150*475	18	477,00 €	C
Flat 47,5	Pedido Mínimo 5 Uds	6711	1150*475	18	303,00 €	C
Pocket 95	Pedido Mínimo 2 Uds	6712	1150*950	18	652,00 €	C
Flat 95	Pedido Mínimo 2 Uds	6713	1150*950	18	409,00 €	C
					IVA no incluido	

OTOgreen Wall Pocket incluye plantas naturales preservadas.
Los precios indicados en estas tarifas son para nuestros 16 colores base en stock.

ECollections | OTGreen wall

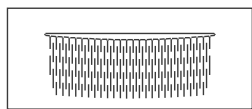

1150 mm

Pocket 47.5

475 mm



1150 mm

Flat 47.5

475 mm

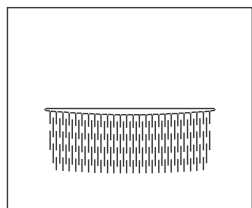

1150 mm

Pocket 95

950 mm



1150 mm

Flat 95

950 mm

OTOGreen planter by Greenarea

ECOlections



Modelo	Nº Uds / Pedido mínimo	Ref.	Dimensiones (mm)	Espesor (mm)	PVP/Ud.	Tiempo fabricación
Cube 30	Pedido Mínimo 3 Uds	6714	300*300*200	12	350,00 €	C
	Pedido Mínimo 3 Uds	6715	300*300*350	12	377,00 €	C
	Pedido Mínimo 3 Uds	6716	300*300*600	12	406,00 €	C
Cube 51	Pedido Mínimo 2 Uds	6717	512*512*350	12	557,00 €	C
	Pedido Mínimo 2 Uds	6718	512*512*600	12	714,00 €	C
	Pedido Mínimo 1 Ud	6719	512*512*1200	12	860,00 €	C
Divider 70	Pedido Mínimo 1 Ud	6720	700*212*1200	12	762,00 €	C
Divider 108	Pedido Mínimo 2 Uds	6721	1080*212*200	12	710,00 €	C
Divider 108	Pedido Mínimo 2Uds	6722	1080*212*350	12	795,00 €	C
					IVA no incluido	

OTOGreen Planter incluye plantas naturales preservadas.
Los precios indicados en estas tarifas son para nuestros 16 colores base en stock.

ECollections | OTGreen planter

Divider 70

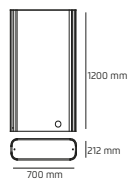

Cube 51

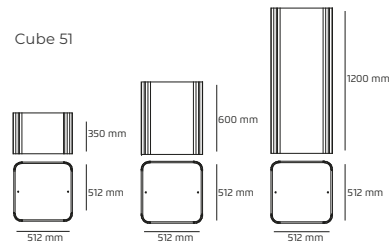

Divider 108

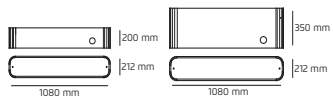

Cube 30

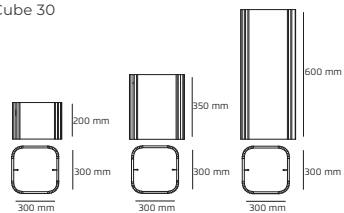

Quiet

ECOlections



Modelo	Nº Uds / Pedido	Ref.	Dimensiones (mm)	Espesor (mm)	PVP/Ud.	Tiempo fabricación
Quiet Die-cut A	Más de 20 Uds	6730	1746*1180	12	371 €	B
	Menos de 20 Uds	6731	1746*1180	12	499 €	B
Quiet Die-cut B	Más de 20 Uds	6732	1180*1180	12	212 €	B
	Menos de 20 Uds	6733	1180*1180	12	287 €	B
Quiet V-cut A	Más de 20 Uds	6734	1746*1180	12	371 €	B
	Menos de 20 Uds	6735	1746*1180	12	499 €	B
Quiet V-cut B	Más de 20 Uds	6736	1180*1180	12	212 €	B
	Menos de 20 Uds	6737	1180*1180	12	287 €	B
Quiet Double A	Más de 20 Uds	6738	1780*1180	24	658 €	B
	Menos de 20 Uds	6739	1780*1180	24	912 €	B
Quiet Double B	Más de 20 Uds	6740	1180*1180	24	340 €	B
	Menos de 20 Uds	6741	1180*1180	24	467 €	B
					IVA no incluido	

Los precios indicados en estas tarifas son para nuestros 16 colores base en stock.
Postes no incluidos. Ver página 42.

Quiet

ECOcollections



Modelo	Nº Uds / Pedido	Ref.	Dimensiones (mm)	PVP/Ud.	Tiempo fabricación
Poste Quiet A	Más de 20 Uds	6742	1846*D40	160 €	-
	Menos de 20 Uds	6743	1846*D40	180 €	-
Poste Quiet B	Más de 20 Uds	6744	1350*D40	160 €	-
	Menos de 20 Uds	6745	1350*D40	180 €	-
				IVA no incluido	

Incluye peana D 350 mm.

ECollections | Quiet

Example positions

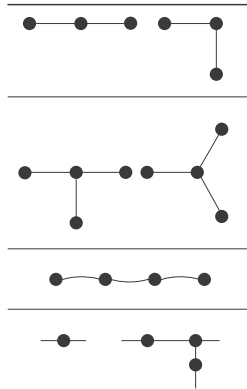

Models

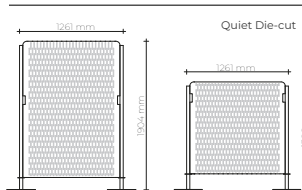

Modelo A

Modelo B

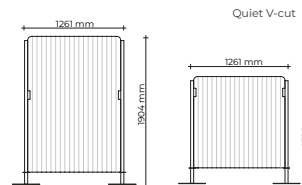

Modelo A

Modelo B

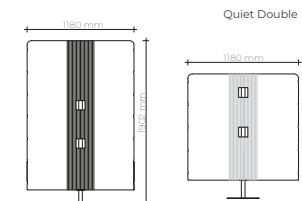

Modelo A

Modelo B

Print

ECOImagine



N° Uds / Pedido	Ref.	Serie	Dimensiones (mm)	Espesor (mm)	Sup. Panel (m²)	PVP/Ud.	PVP/m²	Tiempo fabricación
Más de 20 Uds	6746	Customized	2340*1170	9	2,74	340 €	124,09 €	C
Menos de 20 Uds	6747	Customized	2340*1170	9	2,74	509 €	185,77 €	C
Más de 20 Uds	6748	Customized	2340*1170	12	2,74	424 €	154,74 €	C
Menos de 20 Uds	6749	Customized	2340*1170	12	2,74	636 €	232,12 €	C
							IVA no incluido	

* Podemos adaptar la imagen a las dimensiones exactas de la pared o techo.
La imagen a imprimir deberá ser aportada por el cliente en alta calidad (mínimo 8600*4400 px).
Suplemento tratamiento de imagen de 100 € si la impresión tiene continuidad en dos o más paneles acústicos.

ECObasics

Square 24mm

ECObasics

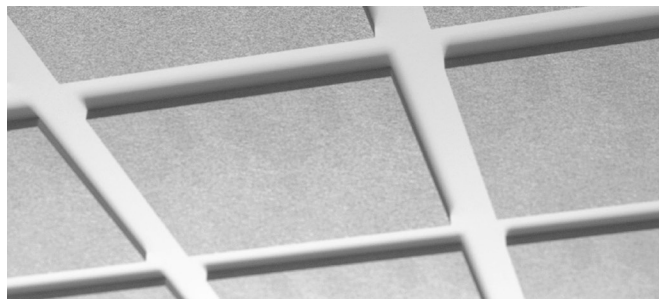
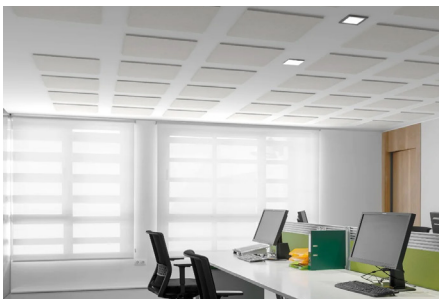

	Nº Uds./ Pedido	Ref.	Serie	Dimensiones (mm)	Espesor (mm)	Sup. Panel (m²)	PVP/Ud.	PVP/m²	Tiempo fabricación
Blanco/Negro	Más de 160 Uds.	6750	New collection	585*585	24	0,34	32 €	94,12 €	B
	Menos de 160 Uds.	6751	New collection	585*585	24	0,34	34 €	100,00 €	B
	Más de 40 Uds.	6752	New collection	800*800	24	0,64	113 €	176,56 €	B
		6753	New collection	1000*1000	24	1,00	117 €	117,00 €	B
	Menos de 40 Uds.	6754	New collection	1175*1175	24	1,38	128 €	92,75 €	B
		6755	New collection	800*800	24	0,64	123 €	192,19 €	B
	Menos de 40 Uds.	6756	New collection	1000*1000	24	1,00	130 €	130,00 €	B
		6757	New collection	1175*1175	24	1,38	138 €	100,00 €	B
		6758	New collection	585*585	24	0,34	40 €	117,65 €	B
	Color*	Más de 160 Uds.	6759	New collection	585*585	24	0,34	43 €	126,47 €
Menos de 160 Uds.		6760	New collection	800*800	24	0,64	127 €	198,44 €	B
		6761	New collection	1000*1000	24	1,00	138 €	138,00 €	B
Más de 40 Uds.		6762	New collection	1175*1175	24	1,38	158 €	114,49 €	B
Menos de 40 Uds.		6763	New collection	800*800	24	0,64	144 €	225,00 €	B
		6764	New collection	1000*1000	24	1,00	159 €	159,00 €	B
		6765	New collection	1175*1175	24	1,38	184 €	133,33 €	B
								IVA no incluido	

Esquinas acabadas en corte recto.

Podemos acabar el panel acústico en cualquier color de la carta RAL o NCS.

*Para pedidos de más de 160 Uds. o más de 40 Uds. Hasta 3 colores incluidos por pedido. Para más colores, aplicará suplemento de color, 100 € por color (no aplica descuento).

Para pedidos de menos de 160 Uds. o menos de 40 Uds. incluido 1 color por caja. Para más colores, aplicará suplemento de color, 100 € por color (no aplica descuento).

Circle 24mm

ECObasics



	Nº Uds./ Pedido	Ref.	Serie	Dimensiones (mm)	Espesor (mm)	Sup. Panel (m²)	PVP/Pack	PVP/m²	Tiempo fabricación
Blanco/Negro	Más de 5 Packs.	6766	New collection	pack*	24	4,82	679 €	140,87 €	B
	Menos de 5 Packs.	6767	New collection	pack*	24	4,82	742 €	153,94 €	B
Color*	Más de 5 Packs.	6768	New collection	pack*	24	4,82	795 €	164,94 €	B
	Menos de 5 Packs.	6769	New collection	pack*	24	4,82	944 €	195,85 €	B
							IVA no incluido		

* Cada Pack incluye:
 10 Uds. de D580 mm.
 12 Uds. de D390 mm.
 24 Uds. de D190 mm.

Podemos acabar el panel acústico en cualquier color de la carta RAL o NCS.

*Para pedidos de más de 5 Packs. Hasta 3 colores incluidos por pedido. Para más colores, aplicará suplemento de color, 100 € por color (no aplica descuento).
 Para pedidos de menos de 5 Packs. incluido 1 color por caja. Para más colores, aplicará suplemento de color, 100 € por color (no aplica descuento).

Rectangle 24mm

ECObasics



	Nº Uds./ Pedido	Ref.	Serie	Dimensiones (mm)	Espesor (mm)	Sup. Panel (m²)	PVP/Ud.	PVP/m²	Tiempo fabricación
Blanco/Negro	Más de 120 Uds.	6770	New collection	1170*585	24	0,68	64 €	94,12 €	B
	Menos de 120 Uds.	6771	New collection	1170*585	24	0,68	69 €	101,47 €	B
Color*	Más de 120 Uds.	6772	New collection	1170*585	24	0,68	79 €	116,18 €	B
	Menos de 120 Uds.	6773	New collection	1170*585	24	0,68	93 €	136,76 €	B
							IVA no incluido		

Esquinas acabadas en corte recto.

Podemos acabar el panel acústico en cualquier color de la carta RAL o NCS.

*Para pedidos de más de 120 Uds. o más de 40 Uds. Hasta 3 colores incluidos por pedido. Para más colores, aplicará suplemento de color, 100 € por color (no aplica descuento).

Para pedidos de menos de 120 Uds. o menos de 40 Uds. Incluido 1 color por caja. Para más colores, aplicará suplemento de color, 100 € por color (no aplica descuento).



Nº Uds / Pedido	Ref.	Dimensiones (mm)	Espesor (mm)	Sup. Panel (m ²)	PVP/Ud.	Tiempo fabricación
Más de 60 Uds.	6800	390*390	12	0,15	27 €	B
Menos de 60 Uds.	6801	390*390	12	0,15	32 €	B
Más de 60 Uds.	6802	1170*390	12	0,46	59 €	B
Menos de 60 Uds.	6803	1170*390	12	0,46	80 €	B
Más de 60 Uds.	6804	1600*390	12	0,62	112 €	B
Menos de 60 Uds.	6805	1600*390	12	0,62	154 €	B
					IVA no incluido	

Los precios indicados en estas tarifas son para nuestros 16 colores base en stock.
 En el precio PVP indicado para este modelo no están incluidos los anclajes.
 ECOWorking 390*390 mm: 4 esquinas redondeadas R 100 mm; necesario 1 anclaje/ud. (tipo S-M).
 ECOWorking 1170*390 mm: esquinas superiores redondeadas R 100 mm; necesario 2 anclajes/ud. (tipo S-M).
 ECOWorking 1600*390 mm: esquinas superiores redondeadas R 100 mm; necesario 2 anclajes/ud. (tipo S-M)

Raw panel*

ECObasics

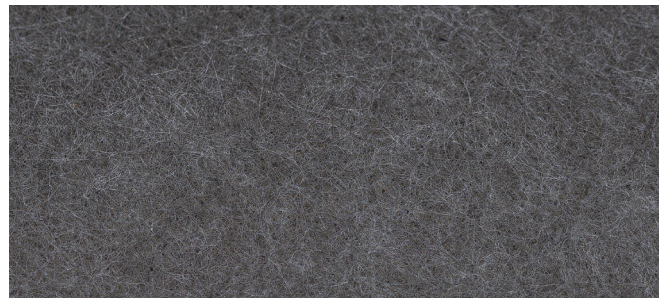

Nº Uds / Pedido	Ref.	Dimensiones (mm)	Espesor (mm)	Sup. Panel (m²)	PVP/Ud.	PVP/m²	Tiempo fabricación
Más de 200 Uds	6810	2440*1220	9	2,98	128 €	42,95 €	A
De 101 a 200 Uds	6811	2440*1220	9	2,98	149 €	50,00 €	A
De 20 a 100 Uds	6812	2440*1220	9	2,98	170 €	57,05 €	A
Menos de 20 Uds	6813	2440*1220	9	2,98	191 €	64,09 €	A
Más de 200 Uds	6814	2440*1220	12	2,98	191 €	64,09 €	A
De 101 a 200 Uds	6815	2440*1220	12	2,98	212 €	71,14 €	A
De 20 a 100 Uds	6816	2440*1220	12	2,98	244 €	81,88 €	A
Menos de 20 Uds	6817	2440*1220	12	2,98	276 €	92,62 €	A
Más de 200 Uds	6991	2440*1220	24	2,98	249 €	83,56 €	A
De 101 a 200 Uds	6992	2440*1220	24	2,98	276 €	92,62 €	A
De 20 a 100 Uds	6993	2440*1220	24	2,98	317 €	106,38 €	A
Menos de 20 Uds	6994	2440*1220	24	2,98	359 €	120,47 €	A
					IVA no incluido		

Materia prima en bruto 2440*1220 mm, deberán mecanizarse los bordes antes de su instalación (al menos 2 centímetros perimetrales) para su utilización como elemento estético visto.
 Los precios indicados en estas tarifas son para nuestros 16 colores base en stock.
 Espesor 24 mm disponible en blanco y negro.

ECObasic acoustic panel

Menos de 10 m. lineales de corte
ECObasics



Nº Uds / Pedido	Ref.	Serie	Dimensiones (mm)	Espesor (mm)	Sup. Panel (m²)	PVP/Ud.	PVP/m²	Tiempo fabricación
Más de 200 Uds	6818	Customized	2340*1170	9	2,74	149 €	54,38 €	B
De 101 a 200 Uds	6819	Customized	2340*1170	9	2,74	170 €	62,04 €	B
De 20 a 100 Uds	6820	Customized	2340*1170	9	2,74	191 €	69,71 €	B
Menos de 20 Uds	6821	Customized	2340*1170	9	2,74	276 €	100,73 €	B
Más de 200 Uds	6822	Customized	2340*1170	12	2,74	223 €	81,39 €	B
De 101 a 200 Uds	6823	Customized	2340*1170	12	2,74	244 €	89,05 €	B
De 20 a 100 Uds	6824	Customized	2340*1170	12	2,74	276 €	100,73 €	B
Menos de 20 Uds	6825	Customized	2340*1170	12	2,74	403 €	147,08 €	B
Más de 200 Uds	6983	Customized	2340*1170	24	2,74	290 €	105,84 €	B
De 101 a 200 Uds	6984	Customized	2340*1170	24	2,74	317 €	115,69 €	B
De 20 a 100 Uds	6985	Customized	2340*1170	24	2,74	359 €	131,02 €	B
Menos de 20 Uds	6986	Customized	2340*1170	24	2,74	524 €	191,24 €	B
							IVA no incluido	

Los precios indicados en estas tarifas son para nuestros 16 colores base en stock.
Espesor 24 mm disponible en blanco y negro.

Podemos acabar el panel acústico en cualquier color de la carta RAL o NCS con un incremento de 50 € por panel de 2340*1170 mm (no aplicará descuento).

ECObasic acoustic panel

Más de 10 m. lineales de corte
ECObasics



Nº Uds / Pedido	Ref.	Serie	Dimensiones (mm)	Espesor (mm)	Sup. Panel (m²)	PVP/Ud.	PVP/m²	Tiempo fabricación
Más de 200 Uds	6826	Customized	2340*1170	9	2,74	170 €	62,04 €	B
De 101 a 200 Uds	6827	Customized	2340*1170	9	2,74	191 €	69,71 €	B
De 20 a 100 Uds	6828	Customized	2340*1170	9	2,74	234 €	85,40 €	B
Menos de 20 Uds	6829	Customized	2340*1170	9	2,74	318 €	116,06 €	B
Más de 200 Uds	6830	Customized	2340*1170	12	2,74	255 €	93,07 €	B
De 101 a 200 Uds	6831	Customized	2340*1170	12	2,74	276 €	100,73 €	B
De 20 a 100 Uds	6832	Customized	2340*1170	12	2,74	340 €	124,09 €	B
Menos de 20 Uds	6833	Customized	2340*1170	12	2,74	467 €	170,44 €	B
Más de 200 Uds	6987	Customized	2340*1170	24	2,74	331 €	120,80 €	B
De 101 a 200 Uds	6988	Customized	2340*1170	24	2,74	359 €	131,02 €	B
De 20 a 100 Uds	6989	Customized	2340*1170	24	2,74	441 €	160,95 €	B
Menos de 20 Uds	6990	Customized	2340*1170	24	2,74	607 €	221,53 €	B
						IVA no incluido		

Los precios indicados en estas tarifas son para nuestros 16 colores base en stock.
Espesor 24 mm disponible en blanco y negro.

Podemos acabar el panel acústico en cualquier color de la carta RAL o NCS con un incremento de 50 € por panel de 2340*1170 mm (no aplicará descuento).

Technical ceiling

ECObasics

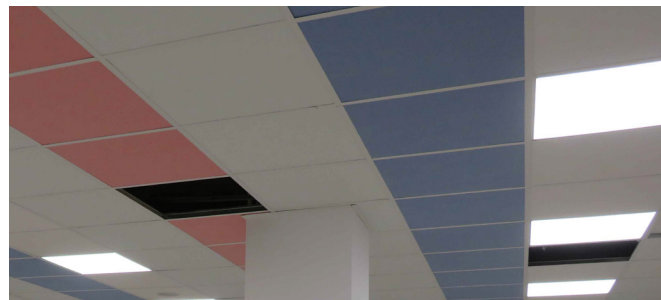
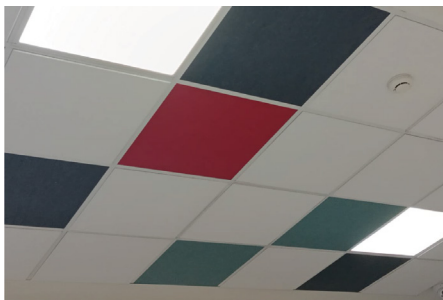

Nº Uds / Pedido	Ref.	Dimensiones (mm)	Espesor (mm)	Sup. Panel (m ²)	PVP/Ud.	PVP/m ²	Tiempo fabricación
Más de 160 Uds.	6850	595*595	9	0,35	16 €	45,71 €	A
Menos de 160 Uds.	6851	595*595	9	0,35	18 €	51,43 €	A
Más de 160 Uds.	6852	595*595	12	0,35	24 €	68,57 €	A
Menos de 160 Uds.	6853	595*595	12	0,35	28 €	80,00 €	A
					IVA no incluido		

Los precios indicados en estas tarifas son para nuestros 16 colores base en stock.

El precio del panel de 24 mm tiene un incremento del 30% sobre el precio del panel de 12 mm. Disponible en color blanco o negro.

Podemos acabar el panel acústico en cualquier color de la carta RAL o NCS con un incremento de 8 € por unidad de 595*595 mm (no aplicará descuento).

Colores



Dark Blue

ECO-116

NCS: S 6030-R80B



Dark Green

ECO-139

NCS: S 8010-B30G



Blue Green

ECO-124

NCS: S 3050-B20G



Turquoise

ECO-140

NCS: S 4020-B70G

N

C

NCS

N: Name
C: Color code
NCS: NCS code



Terracota

ECO-108

NCS: S 4030-Y90R



Coral Pink

ECO-131

NCS: S 1030-Y80R

N

C

NCS



Turmeric Yellow

ECO-149

NCS: S 2040Y-10R



Dark Camel

ECO-112

NCS: S 3010-Y50R



Light Camel

ECO-101

NCS: S 1002-Y50R



Opera

ECO-107

NCS: S 1505-Y40R

N

C

NCS



Black

ECO-127

NCS: S 9000-N



Anthracite Grey

ECO-125

NCS: S 6502-B



Moon Grey

ECO-123

NCS: S 6005-R80B



Cloudy Grey

ECO-138

NCS: S 3000-N



Urban Grey

ECO-136

NCS: S 2005-R80B



Polar White

ECO-104

NCS: S 0502-B50G

N

C

NCS

Anclajes y Adhesivos



Adhesivo

Ref.	Dimensiones
6865	290 ml

PVP (Ud.) 12,00 €

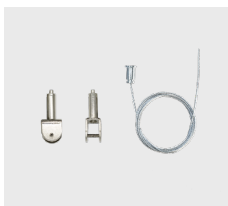

Anclaje C

Ref.	Dimensiones
6860	Máximo L2000 mm Mínimo L150 mm

PVP (Ud.) 10,00 €

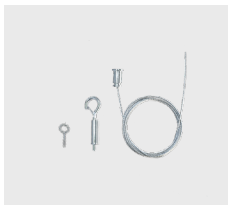

Anclaje B

Ref.	Dimensiones
6862	Máximo L2000 mm Mínimo L150 mm

PVP (Ud.) 10,00 €



Anclaje D

Ref.	Dimensiones
6861	20" 20" 15 mm (L*An*Al)

PVP (Ud.) 2,00 €



Anclaje M (para ECOWorking a canto de mesa de máximo espesor 25 mm)

Ref.	Dimensiones
6863	43" 33" 93 mm (L*An*Al)

PVP (Ud.) 10,00 €



Anclaje S (para ECOWorking anclaje de superficie)

Ref.	Dimensiones
6864	43" 33" 59 mm (L*An*Al)

PVP (Ud.) 10,00 €

IVA no incluido

Anclajes y Adhesivos



Adhesivo Turbo

Ref.	Dimensiones
6866	290 ml

PVP (Ud.) 14,00 €



Imán circular con perforación para panel PET

Ref.	Dimensiones
6868	D 20 mm

PVP (Ud.) 1,00 €

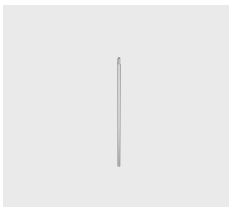

Varilla roscada

Ref.	Dimensiones
6867	L1000 mm M6 mm

PVP (Ud.) 3,00 €

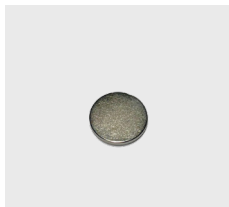

Imán circular para panel PET

Ref.	Dimensiones
6870	D 20 mm

PVP (Ud.) 1,00 €



Imán rectangular con perforación para panel PET

Ref.	Dimensiones
6869	25,4* 3,175* 12,7 mm (L*An*Al)

PVP (Ud.) 1,50 €

IVA no incluido

Anclajes y Adhesivos



Adhesivo cianacrilato alta viscosidad con acelerador

Ref.	Dimensiones
6875	290 ml

PVP (Ud.) 12,00 €



Anclaje C para panel PET 24 mm

Ref.	Dimensiones
6877	Máximo L2000 mm Mínimo L150 mm

PVP (Ud.) 11,50 €



Anclaje D para panel PET 24 mm

Ref.	Dimensiones
6878	20° 20° 15 mm (L*An*Al)

PVP (Ud.) 3,00 €

IVA no incluido

Anclajes y Adhesivos



Imán circular especial para panel PET suspendido mediante Anclaje C

Ref.	Dimensiones
6871	Máximo L2000 mm Mínimo L150 mm

PVP (Ud.) 18,00 €

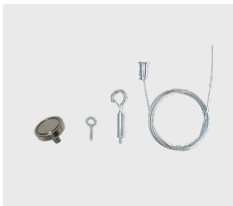

Imán circular especial para panel PET suspendido mediante Anclaje B

Ref.	Dimensiones
6872	Máximo L2000 mm Mínimo L150 mm

PVP (Ud.) 18,00 €



Clip M6 para T24 especial para panel PET compatible con anclaje B, C y D

Ref.	Dimensiones
6873	40° 30° 15 mm (L°An°Al)

PVP (Ud.) 3,50 €



Clip T24 con pestaña especial para panel PET compatible con anclaje B, C y D

Ref.	Dimensiones
6874	40° 30° 10 mm (L°An°Al)

PVP (Ud.) 3,50 €

